

# ДЕТСКИЕ КАЧЕЛИ-ВЕСЫ

## Модель: SE-01

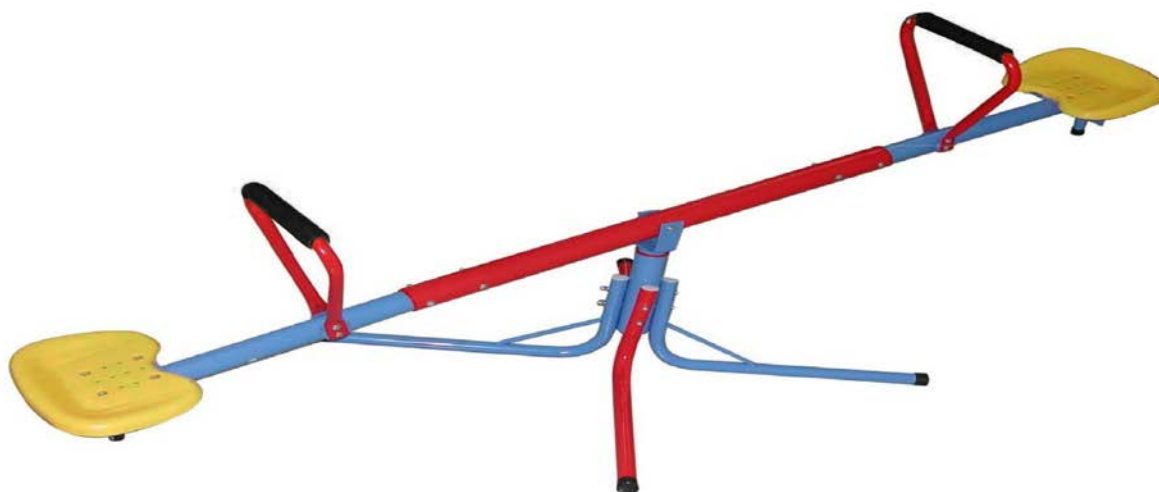

### Технические данные:

Размер в сборе (приблизительно): Д: 2000 мм Ш: 1000 мм В: 630 мм

Вес нетто (приблизительно): 7.3кг

# **УКАЗАНИЯ ПО ТЕХНИКЕ БЕЗОПАСНОСТИ**

В целях предотвращения травмирования людей и/или повреждения имущества необходимо следовать приведённым ниже инструкциям и рекомендациям:

1. Ознакомьтесь со всей инструкцией перед началом использования и сохраните на случай, если снова понадобится обратиться к ней.
2. Не используйте никакие другие запасные части кроме тех, которые имеются в комплекте и/или одобрены производителем.
3. Не подходит для детей младше 3 лет.
4. Данное оборудование может собирать и проверять только **ВЗРОСЛЫЙ ЧЕЛОВЕК**.
5. Всегда следите за детьми во время использования данного оборудования. **НИ В КОЕМ СЛУЧАЕ не оставляйте их одних!**
6. «Внимание! Только для домашнего использования на открытом воздухе».
7. Проверьте, хорошо ли затянуты все гайки и болты и, если нужно, затяните их.
8. Перед началом использования оборудования, внимательно осмотрите его и замените изношенные и поврежденные детали. В случае отсутствия какой-либо детали установите ее.
9. Установите данное оборудование на ровную поверхность как минимум в 2 метрах от любых построек, преград или возможных источников опасности, таких как стены, бассейны, другое оборудование для игровой площадки, подъездные дорожки, бельевые веревки, твердые поверхности и/или проезжая часть.
10. Во время использования данного оборудования **НЕ** кладите ничего под него, а также **НЕ** позволяйте другим проходить под ним и стоять или сидеть рядом с ним.
11. **НЕ** устанавливайте данное изделие на бетон, асфальт или любую другую твердую поверхность.
12. Для облегчения процесса сборки не затягивайте крепёж до упора. Когда всё будет собрано, надёжно затяните крепёж.
13. Данное изделие **НЕ** предназначено для взрослых.
14. Одновременно на данном комплекте качелей может находиться **НЕ БОЛЕЕ 6** детей. Вне зависимости от возраста ребенка не превышайте **МАКСИМАЛЬНО РАЗРЕШЕННУЮ НАГРУЗКУ** для одного сиденья в 35 кг.
15. **НЕ РАЗРЕШАЙТЕ** детям становиться на сиденья и перегружать одни качели.
16. **НЕ РАЗРЕШАЙТЕ** детям слезать с сидений до полной остановки качелей.
17. **НЕ** допускайте, чтобы во время игры дети носили слишком свободную, мешковатую одежду (а также капюшоны). Дети могут запутаться в такой одежде и не освободятся самостоятельно.
18. **НЕ РАЗРЕШАЙТЕ** детям спрыгивать с данного оборудования, забираться или сползать по стальным трубам – это может привести к серьезным повреждениям.
19. Постоянно проверяйте изделие на износ и отсутствие повреждений. При необходимости прекратите пользоваться изделием, пока неисправные детали не будут заменены.
20. Перед тем как передавать изделие ребёнку в пользование, пожалуйста, удалите все упаковочные материалы, включая вакуумную плёнку, полиэтилен, картон, подкладку и т.д.
21. Данный продукт создан специально для домашнего использования и не может применяться в коммерческих целях в игровых фитнес-центрах, детских садах и т.п.
22. Несоблюдение правил данной инструкции может привести к серьезным травмам пользователя оборудования.
23. Храните инструкцию в надёжном месте на случай, если снова понадобится обратиться к ней.
24. Подходит для детей в возрасте 3 - 10 лет.
25. Не кладите руки вблизи движущихся частей устройства.

# Инструкция по сборке

## СОСТАВНЫЕ ЧАСТИ

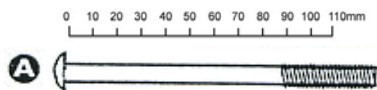

Болт М6 110мм (x 4)



Болт М6 60мм (x 4)



Болт М8 70мм (x 1)



Болт М6 50мм (x 4)



Болт М6 50мм (x2)

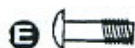

Болт М6 25мм (x 8)



Шайба М6 (x 44)



Пружинная шайба М6 (x 22)



Основная стойка (x 1)



Верхняя опорная труба (x 1)



Нижняя опорная труба (x1)



Боковая стойка (x 2)



LEG (X 2)



Рукоятка с валиком (x 2)



Сиденье (x2)



Ножка (x2)



Гайка М6 (x 22)



Ключ (x 1)



Ключ (x 1)



Шайба М8 (x 2)



Пружинная шайба М8 (x 1)



Гайка М8 (x 1)



Поастиковая трубка между К & Н (x 2)



Маленькая пластиковая трубка на опорные трубы (x1)

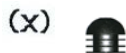

Заглушка на ножку (x 8)

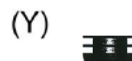

Заглушка на нижнюю опорную трубу (x 1)

### НЕОБХОДИМЫЕ ИНСТРУМЕНТЫ



1. Крестовая отвертка

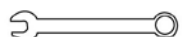

2. Комбинированный ключ 10

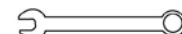

3. Комбинированный ключ 13

# Этапы сборки:

## Шаг 1 Сборка сиденья и рукоятки

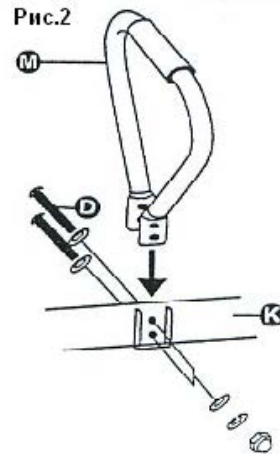
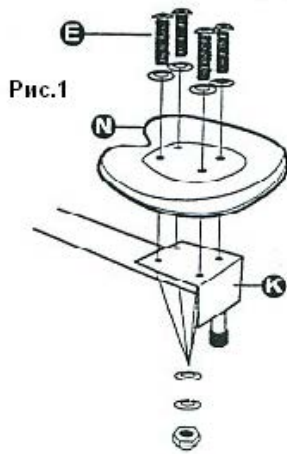

- 1.-1 Сперва прикрепите сиденья (N) к каждой боковой стойке (K), используя болт 25мм(Е), шайбу (F и G) и гайку (P) (См. рис. 1).
- 1.- 2 Прикрепите рукоятки (M) к боковой стойке (K), используя болт 50мм (D), шайбу (F и G) и гайку (P). (См. рис.2).

## Шаг 2 Сборка основной стойки

После сборки вы можете изменить длину каждой из сторон качелей, выбрав какое отверстие для крепления использовать.

Это пригодится, если продукция используется детьми разного возраста и размера.

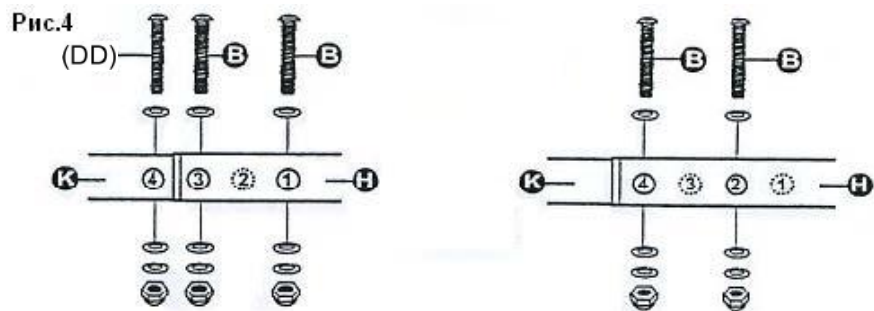
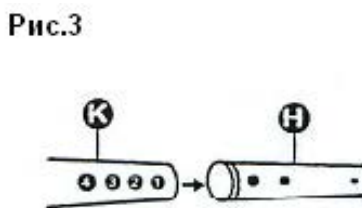

- 2.-3 Вставьте боковую стойку(K) в основную стойку (H). (См.рис. 3). Вставьте маленькую пластиковую трубку (V) между K и H.
- 2.- 4 Внимание! Чтобы избежать защемления пальцев, данные болты должны быть затянута как показано. См. рис. 4).

Рис.5

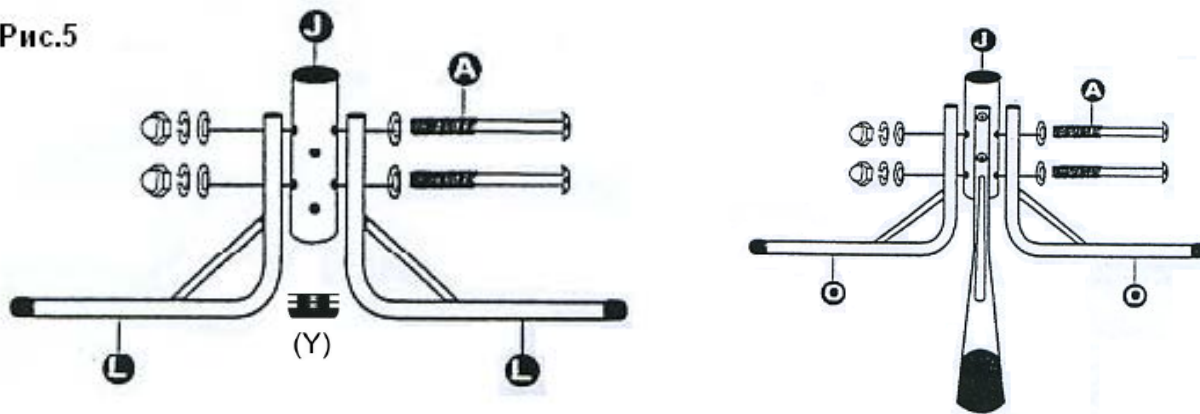

2. -5 Используйте четыре болта 110мм (A), шайбы (F и G) гайку (P) для того, чтобы прикрепить ножки к нижней опорной трубе (J). Затем вставьте заглушку (Y) в нижнюю опорную трубу.

Прикрепите ножки (L) к самым верхним отверстиям на нижней опорной трубе и ножки (O) к оставшимся нижним отверстиям (См. рис. 5).

Рис. 6



Рис. 7



2. -6 С помощью болта 70мм(С), шайб (S и T) и гайки (U), прикрепите верхнюю опорную трубу (I) к основной стойке (H). (См. рис. 6).  
Вставьте маленькую пластиковую трубку (W) к опорную трубу.

2. -7 Наденьте заглушку X на каждый конец ножки.  
Ваши качели-карусели готовы! (См. рис. 7)

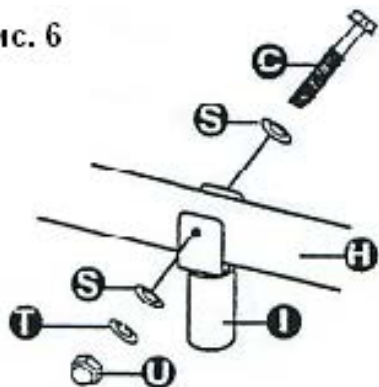
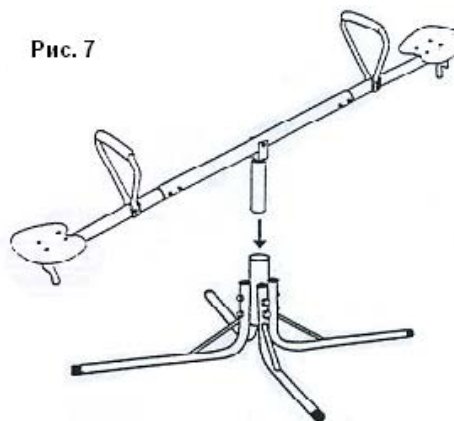
# Уход и текущий ремонт

1. Данное оборудование может собирать и проверять только взрослый человек.
2. Перед каждым использованием проверяйте, надёжно ли затянуты все гайки и болты; все изношенные повреждённые или утерянные детали следует заменить. НЕ пытайтесь чинить сломанные детали.
3. Регулярно проверяйте, надёжно ли закреплены сиденья, стальные трубки и другие детали; при необходимости замените изношенные и повреждённые детали. Если не проводить такие проверки, оборудование может перевернуться или стать опасным по другим причинам.
4. При необходимости удалите изношенные и повреждённые детали до тех пор, пока не будет найдена замена.
5. Удаляйте повреждённые детали в соответствии с инструкциями производителя.
6. Расположение комплекса:
  - (a) Устанавливайте данное оборудование на ровную поверхность как минимум в 2 метрах от любой постройки или преграды, таких как: забор, гараж, дом, свисающие ветки, верёвки для сушки белья или электрические провода.
  - (b) НЕ устанавливайте данное изделие на бетон, асфальт либо любую другую твердую поверхность.
  - (c) Располагайте данное оборудование в хорошо освещённом месте.
  - (d) Не используйте его в помещении.
7. Погодные условия:
  - (a) Сиденья должны оставаться сухими; в противном случае пользоваться оборудованием нельзя.
  - (b) Не используйте оборудование при сильном ветре.
  - (c) Пожалуйста, не используйте оборудование, когда солнце светит в лицо и видимость ухудшается; или разверните оборудование так, чтобы солнце светило в спину.
8. Данное изделие не предназначено для взрослых; одновременно 2 детей общим весом не больше 70 кг (35 кг на каждом элементе).
9. Храните инструкцию в надёжном месте, если к ней вдруг снова понадобится обратиться.
10. Содержите данное оборудование в чистоте.

# СБОРОЧНЫЙ ЧЕРТЕЖ

